

LAVE-LINGE SÉCHANT

NOTICE D'UTILISATION

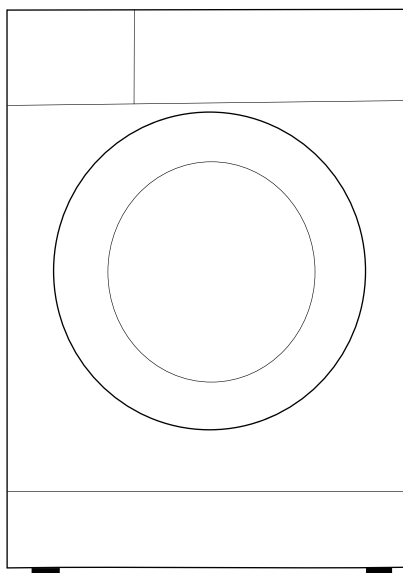

Lisez ce manuel

Lisez toutes les instructions et explications relatives à l'installation avant de l'utiliser. Suivez attentivement les instructions. Conservez les instructions d'utilisation à portée de main pour une utilisation ultérieure. En cas de vente ou de transmission de l'appareil, veillez à ce que le nouveau propriétaire reçoive toujours ces instructions.

Modèle:
MF200D80B/E



CAUTION: HOT SURFACE !



CAUTION: RISK OF FIRE !

CONTENUS

CONSIGNES DE SÉCURITÉ

- Consignes de sécurité..... 2

INSTALLATION

- Description du produit 9
- Installation 10

OPÉRATION

- Démarrage rapide 13
- Avant chaque lavage..... 15
- Distributeur de détergent..... 16
- Panneau de commande 18
- Programmes..... 19
- Option..... 23

MAINTENANCE

- Nettoyage et entretien..... 27
- Dépannage..... 31
- Spécifications techniques..... 32
- Fiche du produit 33

CONSIGNES DE SÉCURITÉ

■ Consignes de sécurité

Veillez lire attentivement les informations de sécurité suivantes et les respecter scrupuleusement afin de minimiser les risques d'incendie ou d'explosion, d'électrocution et de prévenir les dommages matériels, les blessures corporelles ou les pertes de vie. Le non-respect de ces instructions annule toute garantie.

⚠ Avertissement !

Cette combinaison de symbole et de mot de signalisation indique une situation potentiellement dangereuse qui peut entraîner la mort ou des blessures graves.

Attention !

Cette combinaison de symbole et de mot de signalisation indique une situation potentiellement dangereuse qui peut entraîner des blessures légères ou mineures ou des dommages matériels et environnementaux.

Note !

Cette combinaison de symbole et de mot de signalisation indique une situation potentiellement dangereuse qui peut entraîner des blessures légères ou mineures.

⚠ Avertissement !

RISQUE DE CHOC ÉLECTRIQUE

- Si le câble d'alimentation est endommagé, ce câble doit être remplacé par le fabricant, son agent de service ou des personnes de qualification similaire pour éviter tout risque.
- Si la machine est endommagée, elle ne doit pas être utilisée avant d'avoir été réparée par le fabricant, son agent de service ou des personnes de qualification similaire.

Risque de choc électrique !

CONSIGNES DE SÉCURITÉ

- Cet appareil peut être utilisé par des enfants âgés de 8 ans et plus et des personnes ayant des capacités physiques, sensorielles ou mentales limitées ou ne disposant pas d'expérience et de savoir-faire s'ils ont reçu une supervision ou une instruction concernant l'utilisation de l'appareil en toute sécurité en connaissant les dangers impliqués. Les enfants ne doivent pas jouer avec l'appareil. Le nettoyage et la maintenance par l'utilisateur ne doivent pas être effectués par des enfants sans surveillance.
- Les enfants doivent être surveillés pour assurer qu'ils ne jouent pas avec l'appareil.
- Les enfants de 3 ans et moins doivent être tenus à l'écart de l'appareil ou surveillés en permanence.
- Les animaux et les enfants peuvent grimper dans la machine. Vérifiez la machine avant chaque opération.
- Ne montez pas et ne vous asseyez pas sur l'appareil.

LIEU D'INSTALLATION ET ENVIRONNEMENT

- Tous les produits de lavage et autres substances doivent être conservés dans un endroit sûr, hors de portée des enfants.
- N'installez pas la machine sur un sol en moquette. L'obstruction des ouvertures par un tapis peut endommager la machine.
- Gardez l'appareil à l'écart des sources de chaleur et des rayons directs du soleil pour éviter que les pièces en plastique et en caoutchouc ne se corrodent.
- N'utilisez pas l'appareil dans des environnements humides ou dans des pièces contenant des gaz explosifs ou caustiques. En cas de fuite d'eau ou d'éclaboussures d'eau, laissez l'appareil sécher à l'air libre.
- L'appareil ne doit pas être installé derrière une porte verrouillable, une porte coulissante ou une porte dont la charnière se trouve du côté opposé à celui du lave-linge séchant.

CONSIGNES DE SÉCURITÉ

- Ne faites pas fonctionner la machine dans des pièces dont la température est inférieure à 5°C. Cela pourrait endommager certaines parties de l'appareil. Si cela est inévitable, veillez à vider complètement l'eau de l'appareil après chaque utilisation (voir « Entretien - Nettoyage du filtre de la pompe de vidange ») pour éviter les dommages causés par le gel.
- N'utilisez jamais de sprays ou de substances inflammables à proximité immédiate de l'appareil.

INSTALLATION

- Retirez tous les matériaux d'emballage et les boulons de transport avant d'utiliser l'appareil. Sinon, de graves dommages pourraient en résulter
- Cet appareil est équipé d'une valve à entrée unique et peut être raccordé à l'alimentation en eau froide uniquement.
- La prise secteur doit être accessible après l'installation.
- Avant de laver du linge pour la première fois, le produit doit être utilisé une fois pendant toutes les procédures sans aucun vêtement à l'intérieur.
- Avant d'utiliser le lave-linge séchant, le produit doit être calibré.
- Ne posez pas d'objets excessivement lourds sur l'appareil, comme des récipients d'eau ou des appareils de chauffage.
- Les nouveaux jeux de tuyaux fournis avec l'appareil doivent être utilisés et les anciens jeux de tuyaux ne doivent pas être réutilisés.
- Pression d'eau d'entrée max. 1 MPa. Pression d'eau d'entrée min. 0,05 MPa.

CONNEXION ÉLECTRIQUE

- Assurez-vous que le câble d'alimentation n'est pas coincé par la machine, il pourrait être endommagé.
- Connectez le produit à une prise de terre protégée par un fusible conforme aux valeurs du tableau « Spécifications techniques ». L'installation de la mise à la terre doit être réalisée par un électricien qualifié. Assurez-vous que la machine est installée conformément aux réglementations locales.

CONSIGNES DE SÉCURITÉ

- Les raccordements d'eau et d'électricité doivent être effectués par un technicien qualifié, conformément aux instructions du fabricant et aux règles de sécurité locales.

Avertissement !

- N'utilisez pas de prises multiples ou de rallonges.
- L'appareil ne doit pas comporter de dispositif de commutation externe, tel qu'une minuterie, ni être connecté à un circuit qui est régulièrement mis en marche et arrêté.
- Ne retirez pas la fiche de la prise de courant s'il y a du gaz inflammable à proximité.
- Ne débranchez jamais la fiche d'alimentation avec les mains mouillées.
- Tirez toujours sur la fiche et non sur le câble.
- Débranchez toujours l'appareil lorsqu'il n'est pas utilisé.

RACCORDEMENTS D'EAU

- Vérifiez les connexions des tubes d'arrivée d'eau, du robinet d'eau et du tuyau de sortie pour détecter d'éventuels problèmes dus à des changements de pression d'eau. Si les connexions se desserrent ou fuient, fermez le robinet d'eau et faites-le réparer. N'utilisez pas l'appareil avant que les tuyaux et les flexibles ne soient correctement installés par des personnes qualifiées.
- La porte vitrée peut devenir très chaude pendant le fonctionnement. Tenez les enfants et les animaux éloignés de la machine pendant son fonctionnement.
- Les tuyaux d'entrée et de sortie d'eau doivent être installés en toute sécurité et ne pas être endommagés. Sinon, une fuite d'eau peut se produire.
- Ne retirez pas le filtre de la pompe de vidange lorsqu'il y a encore de l'eau dans l'appareil. De grandes quantités d'eau peuvent s'échapper, et il y a un risque de brûlure dû à l'eau chaude.

CONSIGNES DE SÉCURITÉ

OPÉRATION ET MAINTENANCE

⚠ Avertissement !

- N'arrêtez jamais le lave-linge séchant avant la fin du cycle de séchage, à moins que tous les articles soient rapidement retirés et étalés pour que la chaleur puisse se dissiper
- Le lave-linge séchant ne doit pas être utilisé si des produits chimiques industriels ont été utilisés pour le nettoyage. Risque d'explosion.
- N'utilisez jamais de solvants inflammables, explosifs ou toxiques. N'utilisez pas d'essence, d'alcool, etc. comme détergents. Choisissez uniquement des détergents adaptés au lavage en machine.
- Assurez-vous que toutes les poches sont vidées. Les objets tranchants et rigides tels que les pièces de monnaie, les broches, les clous, les vis, les pierres, etc. peuvent endommager sérieusement cette machine.
- Retirez tous les objets des poches tels que les briquets et les allumettes avant d'utiliser l'appareil.
- Rincez soigneusement les articles qui doivent être lavés à la main.
- Ne faites pas sécher les articles non lavés dans l'appareil.
- Les articles qui ont été souillés par des substances telles que l'huile de cuisson, l'acétone, l'alcool, l'essence, le kérosène, les détachants, la térébenthine, la cire et les décireurs doivent être lavés à l'eau chaude avec une quantité supplémentaire de détergent avant d'être séchés dans l'appareil.
- Les articles contenant du caoutchouc mousse (mousse de latex), les bonnets de douche, les textiles imperméables, les articles à dos en caoutchouc et les vêtements ou oreillers munis de coussinets en caoutchouc mousse ne doivent pas être séchés dans la machine.
- Les assouplissants ou produits similaires doivent être utilisés conformément à leur mode d'emploi.
- N'essayez jamais d'ouvrir la porte avec force. La porte se déverrouillera peu après la fin d'un cycle.
- Veuillez ne pas fermer la porte avec une force excessive. S'il s'avère difficile de fermer la porte, veuillez vérifier si les vêtements sont correctement insérés et répartis.

CONSIGNES DE SÉCURITÉ

- Débranchez toujours l'appareil et fermez le robinet d'eau avant le nettoyage et la maintenance et après chaque utilisation.
- Ne versez jamais d'eau sur l'appareil pour le nettoyer. Risque de choc électrique !
- Les réparations ne doivent être effectuées que par le fabricant, son agent de service ou des personnes de qualification similaire afin d'éviter tout danger. Le producteur ne sera pas responsable des dommages causés par l'intervention de personnes non autorisées.

TRANSPORT

- Avant le transport :
 - Les boulons doivent être réinstallés sur la machine par une personne spécialisée.
 - L'eau accumulée doit être évacuée de la machine.
- Cet appareil est lourd. Transportez avec précaution. Ne tenez jamais une partie saillante de la machine lorsque vous la soulevez. La porte de la machine ne peut pas être utilisée comme une poignée.

UTILISATION PRÉVUE

Le produit est destiné uniquement à un usage domestique et aux textiles en quantité suffisante pour être lavés et séchés en machine. Cet appareil est destiné à être utilisé à l'intérieur uniquement et n'est pas conçu pour une utilisation en extérieur. Utilisez uniquement selon ces instructions. L'appareil n'est pas destiné à un usage commercial. Toute autre utilisation est considérée comme une utilisation non conforme. Le fabricant n'est pas responsable des dommages ou des blessures qui pourraient en résulter.

- Cet appareil est destiné à être utilisé dans des applications domestiques et similaires telles que :
 - Les zones de cuisine du personnel dans les magasins, les bureaux et autres environnements de travail ;
 - Maisons de ferme ;
 - Par les clients dans les hôtels, motels et autres environnements résidentiels ;
 - Environnements de type chambres d'hôtes ;
 - Zones à usage collectif dans les immeubles d'habitation ou dans les laveries automatiques.

CONSIGNES DE SÉCURITÉ

Emballage / Ancien appareil



Ce marquage indique que ce produit ne doit pas être éliminé avec les autres déchets ménagers dans toute l'UE. Afin d'éviter tout dommage éventuel pour l'environnement ou la santé humaine dû à l'élimination incontrôlée des déchets, recyclez-le de manière responsable afin de promouvoir la réutilisation durable des ressources matérielles. Pour retourner votre appareil usagé, veuillez utiliser les systèmes de collecte ou contacter le détaillant chez qui le produit a été acheté. Ce produit peut être retourné et pris pour un recyclage respectueux de l'environnement.

INSTALLATION

■ Description du produit

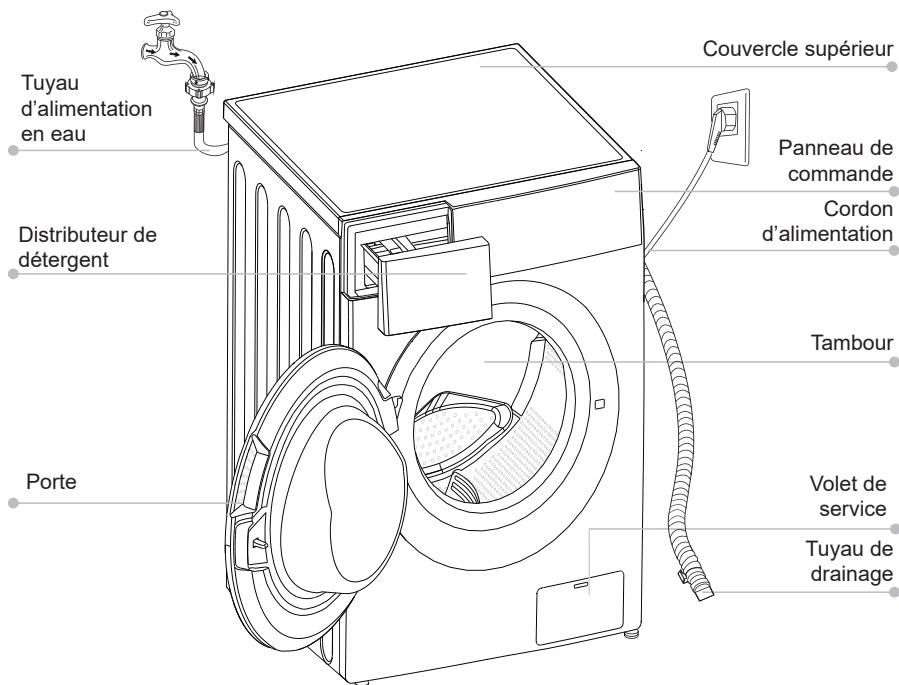

📌 Note !

- L'image du produit n'est qu'à titre indicatif, veuillez vous référer au produit réel comme référence.

Accessoires

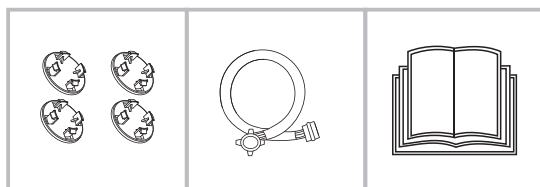

4 x capuchons

1 x tuyau
d'alimentation en
eau froide

1 x Manuel
d'utilisateur

INSTALLATION

■ Installation

Zone d'installation

⚠ Avertissement !

- La stabilité est importante pour éviter que le produit ne se balade ! Assurez-vous que la machine est de niveau et stable.
- Assurez-vous que le produit ne repose pas sur le cordon d'alimentation.
- Veillez à respecter les distances minimales par rapport aux murs, comme indiqué sur l'image.

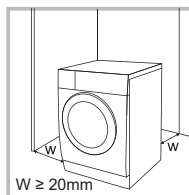

Avant d'installer la machine, il faut choisir l'emplacement caractérisé comme suit :

1. Surface rigide, sèche et plane
2. Éviter la lumière directe du soleil
3. Ventilation suffisante
4. La température ambiante est supérieure à 0 °C
5. À l'écart des sources de chaleur telles que les appareils à charbon ou à gaz.

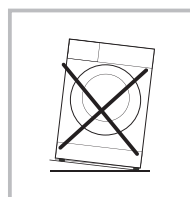

Déballage du lave-linge séchant

⚠ Avertissement !

- Les matériaux d'emballage (par exemple, les films, le polystyrène) peuvent être dangereux pour les enfants.
- Il y a un risque de suffocation ! Gardez tous les emballages hors de la portée des enfants.

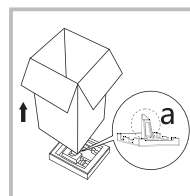

1. Retirez la boîte en carton et l'emballage en polystyrène.
2. Soulevez le lave-linge séchant et retirez l'emballage de base. Assurez-vous que la petite mousse triangulaire (a) est retirée avec l'emballage inférieur ensemble. Sinon, posez l'appareil sur la surface latérale et retirez-le manuellement.
3. Retirez le ruban adhésif fixant le cordon d'alimentation et le tuyau de vidange.
4. Retirez le tuyau d'arrivée du tambour.

INSTALLATION

Retirer les boulons de transport

⚠ Avertissement !

- Vous devez retirer les boulons de transport à l'arrière avant d'utiliser le produit.



Desserrez les 4 boulons de transport à l'aide d'une clé.

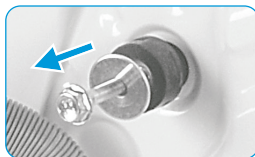

Retirez les boulons, y compris les pièces en caoutchouc, et conservez-les pour une utilisation future.

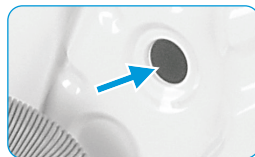

Fermez les trous à l'aide des capuchons.

Mettre à niveau le lave-linge séchant

⚠ Avertissement !

- Les écrous de blocage des quatre pieds doivent être vissés fermement contre le boîtier.

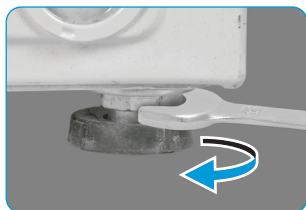

1. Desserrez le contre-écrou.
2. Tournez le pied jusqu'à ce qu'il atteigne le sol.
3. Ajustez les pieds et verrouillez les écrous avec une clé. Assurez-vous que la machine est de niveau et stable.

Raccorder le tuyau d'alimentation en eau

⚠ Avertissement !

- Pour éviter les fuites ou les dégâts d'eau, suivez les instructions de ce chapitre.
- Ne pas plier, écraser ou modifier le tuyau d'arrivée d'eau.

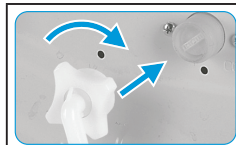

Connectez le tuyau d'alimentation en eau à la valve d'entrée d'eau et à un robinet d'eau froide comme indiqué.



📌 Note !

- Connectez-vous manuellement, n'utilisez pas d'outils. Vérifiez si les connexions sont serrées.

INSTALLATION

Tuyau de drainage

⚠ Avertissement !

- Ne pas plier ou allonger le tuyau de vidange.
- Placez le tuyau de vidange correctement, sinon des dommages pourraient résulter d'une fuite d'eau.

Il existe deux façons de placer l'extrémité du tuyau de vidange:

1. Mettez-le dans le bac à eau.

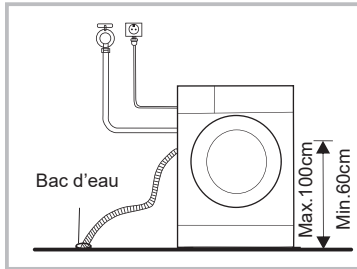

2. Branchez-le au tuyau de vidange de dérivation du bac à eau.

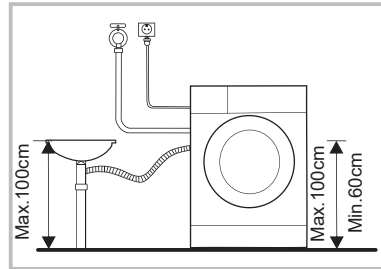

OPÉRATION

■ Démarrage rapide

⚠ Attention !

- Avant de procéder au lavage, veuillez vous assurer que le lave-linge séchant est correctement installé.
- Votre appareil a été soigneusement vérifié avant de quitter l'usine. Pour éliminer toute eau résiduelle et neutraliser les odeurs potentielles, il est recommandé de nettoyer votre appareil avant sa première utilisation. Pour cette raison, démarrez le programme Cotton (Coton) à 90°C sans linge ni détergent.

📌 Étalonnage

Il est recommandé de calibrer le lave-linge séchant, afin qu'il fournisse les meilleures performances.

L'appareil est capable de détecter la quantité de linge chargée. Cette fonction permet d'optimiser les performances du produit en minimisant la consommation d'énergie et d'eau, ce qui vous fait gagner du temps et de l'argent. Pour cette raison, il est recommandé de calibrer l'appareil pour une meilleure utilisation.

- 1- Retirez tous les accessoires du tambour et fermez la porte ;
- 2- Insérez la fiche secteur dans la prise ;
- 3- Mettez le lave-linge séchant en marche et appuyez simultanément sur « Turbo » et « Airfresh » pendant 10 secondes jusqu'à ce que « t19 » s'affiche ;
- 4- Appuyez sur [▷||] pour démarrer l'appareil et attendez que « **** » s'affiche.

OPÉRATION

1. Avant le lavage

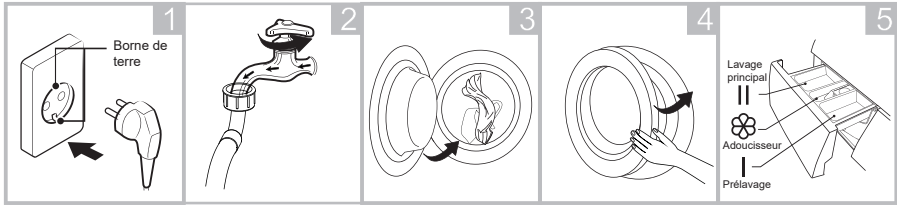

Brancher

Ouvrir le robinet

Charger

Fermer la porte

Ajouter du détergent

Note !

- Le détergent doit être ajouté dans le compartiment I si la fonction de pré-lavage est sélectionnée.

2. Lavage

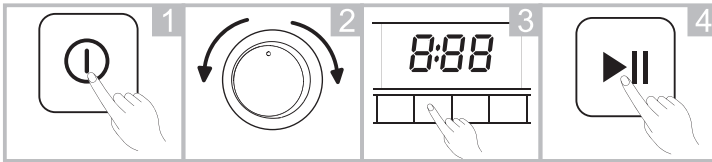

Mettre en marche

Sélectionner un programme

Sélectionner une fonction ou conserver les paramètres par défaut

Appuyer sur Start/Pause pour démarrer le programme

3. Après le lavage

Un bip sonore et « End (Fin) » s'affiche.

OPÉRATION

■ Avant chaque lavage

- La température ambiante du lave-linge séchant doit être comprise entre 5 et 40 °C. En cas d'utilisation en dessous de 0 °C, la vanne d'entrée et le système de vidange peuvent être endommagés. Si la machine est installée dans des conditions de gel, elle doit être transférée à une température ambiante normale pour que le tuyau d'alimentation en eau et le tuyau de vidange puissent se dégeler avant d'être utilisés.
- Veuillez vérifier les étiquettes d'entretien de votre linge et le mode d'emploi du détergent avant le lavage. Utilisez un détergent non moussant ou moins moussant adapté au lavage en machine.

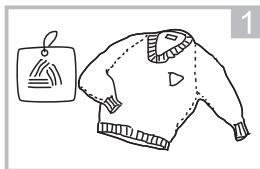

Vérifier l'étiquette d'entretien

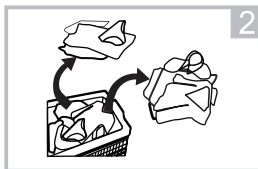

Trier le linge en fonction de la couleur et du type de textile

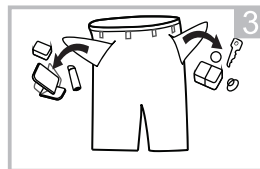

Sortir tous les objets des poches

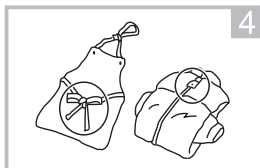

Attacher ensemble les longues bandes de textile et les ceintures, fermer les fermetures éclair et les boutons.

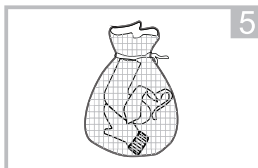

Mettre de petits articles dans un sac à linge

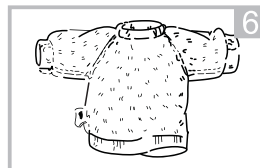

Retourner à l'envers les tissus à poils longs et à boulochage facile.

⚠ Avertissement !

- Ne lavez ou séchez pas les articles qui ont été nettoyés, lavés, trempés ou tamponnés avec des substances combustibles ou explosives comme la cire, l'huile, la peinture, l'essence, l'alcool, le kérosène et autres matières inflammables.
- Le lavage d'un seul vêtement peut facilement créer une grande excentricité et provoquer une alarme en raison du déséquilibre. Il est donc recommandé d'ajouter une ou deux pièces de linge supplémentaires au lavage afin que l'essorage puisse se faire en douceur.

OPÉRATION

■ Distributeur de détergent

- I Prélavage
- II Lavage principal
- ☼ Adoucisseur
- ☉ Bouton de libération pour retirer le distributeur

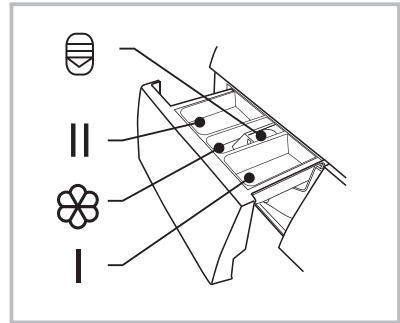

⚠ Attention !

- Le détergent ne doit être ajouté que dans le « compartiment I » après avoir sélectionné la fonction de pré-lavage.

Programme	I	II / ☼	☼	Programme	I	II / ☼	☼
Coton	○	●	○	Rapide 15'		●	○
Mixte	○	●	○	Coton 20°C		●	○
Laver et sécher		●	○	ECO 40-60		●	○
Séchage Automatique		●	○	Laine		●	○
Séchage Minuté		●	○	Linge de lit	○	●	○
Allergy Care	○	●	○	Rinçage/ Essorage			○
Steam Care	○	●		Essorage			
1heure L/S		●	○	Nettoyage de Tambour			

- Obligatoire
- Facultatif

OPÉRATION

Recommandation de détergent

Détergent de lavage recommandé	Cycles de lavage	Température de lavage	Type de linge et textile
Détergent puissant avec agents de blanchiment et azurants optiques	Coton, ECO 40-60, Mixte, Linge de lit	20/30/40/60	Linge blanc en coton ou en lin résistant à l'ébullition
Détergent colorant sans agent de blanchiment ni azurants optiques	Coton, ECO 40-60, Mixte, Linge de lit Linge de lit Coton20°C	À froid/20/30/40	Linge coloré en coton ou en lin
Couleur ou détergent doux sans azurants optiques	Coton20°C	À froid/20/30/40	Linge de couleur fabriqué à partir de fibres faciles d'entretien ou de matières synthétiques
Détergent doux pour le lavage	Laine	20/30	Textiles délicats, soie, viscose
Détergent spécial laine	Laine	20/30	Laine

Note !

- Les détergents ou additifs agglomérants ou pâteux peuvent être dilués dans de l'eau avant d'être versés dans le distributeur de détergent, afin d'éviter que son entrée ne soit bloquée et ne provoque un débordement.
- Veuillez choisir le type de détergent approprié pour obtenir une performance de lavage maximale et une consommation d'eau et d'énergie minimale.
- Pour obtenir le meilleur résultat de nettoyage, il est important de doser correctement le détergent.
- Utilisez une quantité réduite de détergent si le tambour n'est pas complètement rempli.
- Ajustez toujours la quantité de détergent à la dureté de l'eau, si votre eau du robinet est douce, utilisez moins de détergent.
- Dosez en fonction du degré de saleté de votre linge, moins de vêtements sales nécessitent moins de détergent.
- Les produits très concentrés (détergent compact) nécessitent un dosage particulièrement précis.

Les symptômes suivants sont le signe d'un surdosage de détergent :

- formation de mousse lourde
- mauvais résultat de lavage et de rinçage

Les symptômes suivants sont le signe d'un sous-dosage de détergent :

- le linge devient gris
- accumulation de dépôts calcaires sur le tambour, l'élément chauffant et/ou le linge

OPÉRATION

■ Panneau de commande

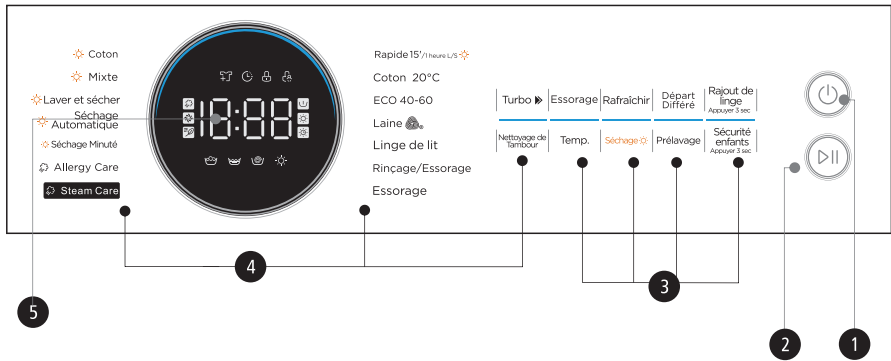

1 On/Off

Allumer et éteindre l'appareil.

2 Démarrage/Mise en pause

Démarrer ou mettre en pause votre programme.

3 Option

Cela vous permet de sélectionner des fonctions supplémentaires et s'allumera une fois sélectionné.

4 Programmes

Disponible selon le type de linge.

5 Affichage

L'écran affiche les réglages, le temps restant estimé, les options et les messages d'état.

A Affichage

Temps de lavage 1h25 Temps de retard 2h

Vitesse 400 Erreur E30

Fin Température End 30

B Recharge **C** Retard

D Verrou de Porte **E** Sécurité Enfant

F Soins à Vapeur **G** Nettoyage Automatique

H Prélavage **I** Lavage

J Rinçage **K** Essorage

L Séchage **M** Séchage

N Séchage Minuté **O** Air frais

F Soins à Vapeur

G Nettoyage Automatique

I Lavage

J Rinçage

K Essorage

L Séchage

M Séchage

N Séchage Minuté

O Air frais

OPÉRATION

■ Programmes

Programme	Charge de lavage/charge sèche (kg)	Temps d'affichage
	8,0	8,0
☼ Coton	8,0/6,0	3:49
☼ Mixte	8,0/6,0	1:30
☼ Laver et sécher	6,0/6,0	5:04
☼ Séchage Automatique	--/6,0	4:14
☼ Séchage Minuté	--/0,5	0:40
Allergy Care	4,0	2:38
Steam Care	4,0	1:57
Rapide 15'	2,0	0:15
Coton 20°C	4,0	0:58
ECO 40-60	8,0	3:35
Laine	2,0	1:07
Linge de lit	8,0	1:48
Rinçage / Essorage	8,0	0:30
Essorage	8,0	0:12
Nettoyage de Tambour	--	1:18
☼ 1 heure L/S	1,0/1,0	0:59

Note !

- Les paramètres de ce tableau sont uniquement destinés à servir de référence à l'utilisateur. Les paramètres réels peuvent être différents des paramètres du tableau mentionné ci-dessus.

OPÉRATION

■ Programmes

Cycle	Capacité nominale en kg	Réglage de la température	Durée du cycle en h : min	Consommation d'énergie en kWh/cycle	Consommation d'eau en L/cycle	Température de lavage la plus élevée °C ¹⁾	Humidité résiduelle en% / Vitesse d'essorage tr/min ²⁾
Linge de lit	8,0	40	1:48	0,803	71	40	65%/1000
Coton 20 °C	4,0	Froid	0:58	0,102	44	Froid	70%/800
Coton (20 °C)	8,0	20,0	3:49	0,524	71	20	53%/1400
Coton (60°C)	8,0	60,0	3:54	1,515	71	60	53%/1400
Mixte	8,0	40,0	1:30	0,772	71	40	70%/800
Rapide 15'	2,0	Froid	0:15	0,030	31	Froid	75%/800
ECO 40-60 ³⁾	8,0	-	3:38	0,871	64,0	38	53%/1400
	4,0	-	2:48	0,530	46,3	38	53%/1400
	2,0	-	2:48	0,205	33,4	21	53%/1400
Laver et sécher ⁴⁾	6,0	-	9:30	4,400	108,4	39	3%/1400
	3,0	-	6:40	2,400	63,5	27	3%/1400

- Les données ci-dessus ne sont données qu'à titre indicatif, et les données peuvent changer en raison de conditions d'utilisation réelles différentes.
- Les valves indiquées pour les programmes autres que le programme ECO 40-60 et le cycle de lavage et de séchage sont données à titre indicatif.
- En ce qui concerne la norme EN IEC 62512:2020+A11:2020, EN 60456: 2016+A11:2020 With (EU) 2019/2014, (EU) 2019/2023, (EU) 2021/340, (EU)2021/341

La classe d'efficacité énergétique de l'UE est : E

Programme de test d'énergie : ECO 40-60. Autre par défaut. Demi-charge pour machine 8,0 kg : 4.0Kg.

Quarts-charge pour machine 8,0 kg : 2.0Kg.

Programme de test d'énergie : Laver et sécher ; Niveau de séchage : dj-3, Séchage Extra. Autre par défaut. Charge de séchage pour machine 8,0 kg : 6.0Kg.

Demi-charge pour machine 6,0 kg : 3.0Kg.

OPÉRATION

- 1) La température la plus élevée atteinte par le linge pendant le cycle de lavage pendant au moins 5 minutes.
- 2) Humidité résiduelle après le cycle de lavage en pourcentage de teneur en eau et la vitesse d'essorage à laquelle elle a été obtenue.
- 3) Le programme ECO 40-60 est capable de nettoyer dans le même cycle du linge en coton normalement sale et déclaré lavable à 40°C ou 60°C. Ce programme est utilisé pour évaluer la conformité avec le règlement (EU) 2019/2014, (EU) 2019/2023, (EU) 2021/340, (EU) 2021/341.
- 4) Le programme Wash and Dry (Laver et sécher), réglage du niveau de séchage « d-3 » Extra Dry (Séchage Extra) est capable de nettoyer dans le même cycle du linge en coton normalement sale, déclaré lavable à 40°C ou 60°C, et de le sécher de manière à pouvoir le ranger immédiatement dans un placard. Ce programme est utilisé pour évaluer la conformité avec le règlement (EU) 2019/2014, (EU) 2019/2023, (EU) 2021/340, (EU) 2021/341.

Les programmes les plus efficaces en termes de consommation d'énergie sont généralement ceux qui fonctionnent à des températures plus basses et sur une plus longue durée.

Charger le lave-linge séchant domestique jusqu'à la capacité indiquée pour les programmes respectifs contribuera à des économies d'énergie et d'eau.

Le bruit et la teneur en humidité résiduelle sont influencés par la vitesse d'essorage : plus la vitesse d'essorage est élevée dans la phase d'essorage, plus le bruit est important et plus la teneur en humidité résiduelle est faible.

⚠ Attention !

- En cas d'interruption de l'alimentation électrique pendant le fonctionnement de la machine, une mémoire spéciale enregistre le programme sélectionné. La machine continuera le programme lorsque l'alimentation électrique sera rétablie.

OPÉRATION

■ Programmes

Des programmes sont disponibles en fonction du type de linge.

Programme	
Coton	Textiles résistants, textiles résistants à la chaleur en coton ou en lin.
Mixte	Charge mixte composée de textiles en coton et en matières synthétiques.
Séchage Automatique	Ce programme est conçu pour le séchage automatique des vêtements afin d'obtenir la meilleure performance de séchage.
Séchage minuté	Permet de sélectionner le séchage comme temps défini.
Laver et sécher	Le programme d'énergie standard.
Coton 20°C	En lavant des vêtements aux couleurs vives, il peut mieux protéger les couleurs.
Allergy Care	Ce programme applique une stérilisation à haute température de 60°C pour rendre le lavage des vêtements plus propre et obtenir un effet antiallergique.
Steam Care	Steam Care (Soin à vapeur) est applicable pour les lavages quotidiens comme le coton et les synthétiques. La vapeur peut pénétrer profondément dans la fibre, ce qui permet d'éliminer efficacement les bactéries et les germes, de prévenir les odeurs et de protéger votre santé.
Rapide 15'	Programme très court environ, adapté au linge peu sale comme une petite quantité de linge.
1heure L/S	Pour les petits vêtements ou chemises synthétiques, la limite de charge est de 1 kg (environ 4 chemises).
ECO 40-60	Par défaut 40°C, non sélectionnable, convient pour le lavage du linge à environ 40°C-60°C.
Linge de lit	Ce programme est spécialement conçu pour le lavage des manteaux de couette.
Laine	Textiles en laine ou laine riche lavables à la main ou en machine. Programme de lavage particulièrement doux pour éviter le rétrécissement, pauses de programme plus longues (les textiles se reposent dans le liquide de lavage).
Rinçage / Essorage	Rinçage supplémentaire avec essorage.
Essorage	Essorage supplémentaire avec vitesse d'essorage sélectionnable.
Nettoyage de Tambour	Spécialement conçu dans cette machine pour nettoyer le tambour et le tube. Il applique une stérilisation à haute température de 90 °C pour rendre le lavage des vêtements plus écologique. Lorsque ce programme est exécuté, les vêtements ou autre linge ne peuvent pas être ajoutés. Si vous ajoutez une quantité adéquate d'agent de blanchiment chloré, l'effet de nettoyage du tonneau sera meilleur. Vous pouvez utiliser ce programme régulièrement en fonction de vos besoins.

OPÉRATION

■ Option

Cycle	Température par défaut (°C)	Vitesse d'essorage par défaut en tr/min	Fonctions supplémentaires
1400			
Rapide 15'	Froid	800	🕒
1heure L/S	--	--	🕒, ☀️
Coton 20°C	Froid	800	🕒
ECO 40-60	--	1400	🕒
Laine	40	600	🕒
Linge de lit	40	1000	🕒, ⚙️, 🔄, ▶️
Rinçage/ Essorage	--	1000	🕒, 🔄
Essorage	--	1000	🕒
Steam Care	40	800	🕒, ⚙️, 🔄, 🌫️, 🌀
Allergy Care	60	800	🕒, ⚙️, 🔄, 🌀
Séchage Minuté	--	1400	🕒, ☀️
Séchage automatique	--	1400	🕒, ☀️
Laver et sécher	--	1400	🕒, ☀️
Mixte	40	800	🕒, ⚙️, 🔄, ▶️, 🌫️, ☀️, ☀️
Coton	40	1400	🕒, ⚙️, 🔄, ▶️, 🌫️, ☀️, ☀️
Nettoyage de Tambour	--	--	🕒

📌 Note !

- Pour connaître la vitesse d'essorage maximale, la durée du programme et d'autres détails du programme ECO 40-60 et de Laver et Sécher, veuillez vous reporter au contenu de la page Fiche du produit.
- Le tableau indique quel cycle offre quelles options de réglage. Si un ajustement n'est pas possible pour un cycle.

Temp.

Température

Si nécessaire, la température de lavage peut être réglée en appuyant sur le bouton de température selon les étapes suivantes : Froid - 20°C - 30°C - 40°C - 60°C - 90°C.

OPÉRATION

Speed

Vitesse d'essorage

Si nécessaire, la vitesse d'essorage peut être réglée en appuyant sur le bouton « Speed (Vitesse) » selon les étapes suivantes : 1400: 0-400-600-800-1000-1200-1400

Delay

Retard

1. Sélectionnez un programme
2. Appuyez sur le bouton Delay (Retard) pour choisir le temps de retard 0-24h
3. Appuyez sur [Start/Pause] pour démarrer l'opération de retardement.



Choisir un programme



Régler le temps



Démarrer

Pour annuler la fonction Delay (Retard), appuyez sur la touche « Delay (Retard) » avant de lancer le programme jusqu'à ce que l'écran affiche 0 h. Si le programme a déjà commencé, éteignez l'appareil puis rallumez-le et sélectionnez un nouveau programme.



Prélavage

Fonction de lavage supplémentaire avant le début du cycle de lavage principal pour augmenter les performances de lavage.

Note : Le détergent doit être ajouté dans le compartiment I.

Turbo ►

Turbo

Cette fonction peut réduire le temps de lavage.



Nettoyage automatique

La fonction d'auto-nettoyage est automatiquement activée à chaque cycle de lavage. Le système Hygiène Pro gardera votre linge toujours propre. Et il peut économiser du temps et simplifier votre lessive.



Soins à Vapeur

SteamCare (Soins à Vapeur) est la fonction ajoutée avant le lavage principal, qui génère de la vapeur chaude pour stériliser et améliorer les performances de lavage, en particulier pour le lavage à froid.

⚠ Attention !





Certains programmes ont ajouté automatiquement les fonctions AutoClean (Nettoyage Automatique) ou SteamCare (Soins à Vapeur), ces deux fonctions ne peuvent pas être sélectionnées ou annulées manuellement.

OPÉRATION



Séchage

Appuyez sur le bouton Dry (Séchage) en continu pour choisir le niveau de séchage : Séchage doux(soft)/Séchage normal(Normal)/Extra Dry (Séchage Extra) et Time Dry (Séchage Minuté).

-  Séchage doux : Les vêtements sont séchés à l'état humide pour le repassage.
-  Séchage normal : Les vêtements sont prêts à être rangés dans l'armoire.
-  Séchage extra : Les vêtements sont séchés pour être portés directement.
-  Séchage minuté: Séchage de votre linge et finition dans un délai donné. (30/60/90/120/180 minutes)

Note !

- Conseils de séchage
 - Essorez soigneusement votre linge avant de le sécher.
 - Pour garantir un séchage correct, veuillez trier votre linge en fonction du type de tissu et de la température de séchage.
- Vêtements non adaptés au séchage
 - Les articles particulièrement délicats tels que les rideaux synthétiques, la laine et la soie, les vêtements avec des inserts métalliques, les bas en nylon, les vêtements volumineux tels que les anoraks, les couvertures de lit, les couettes, les sacs de couchage et les couettes ne doivent pas être séchés.
 - Les vêtements rembourrés de mousse de caoutchouc ou de matériaux similaires à la mousse de caoutchouc ne doivent pas être séchés en machine.
 - Les tissus contenant des résidus de lotions de fixation ou de laques pour cheveux, de solvants pour ongles ou de solutions similaires ne doivent pas être séchés en machine afin d'éviter la formation de vapeurs nocives.



Air frais

Le tambour tourne toutes les demi-heures, secouant les vêtements pour éviter que le linge ne reste dans la machine à laver. Le ventilateur fait également circuler l'air dans le lave-linge pour éviter les odeurs et préserver la fraîcheur des vêtements.

OPÉRATION

3s for Reload

Recharge

Cette opération peut être exécutée pendant le déroulement du lavage. Lorsque le tambour est encore en train de rouler et qu'il y a une grande quantité d'eau à haute température dans le tambour. L'état n'est pas sûr et la porte ne peut être ouverte par la force. Pour appuyer sur [3s for Reload] (3s pour recharger) pendant 3 secondes pour recharger, et recommencer l'ajout de vêtements à mi-chemin de la fonction. Veuillez suivre les étapes ci-dessous :

1. Attendez que le tambour cesse de tourner.
2. La serrure de porte est déverrouillée.
3. Fermez la porte lorsque les vêtements sont rechargés et appuyez sur la touche [Start/Pause].



Appuyer sur [3s for Reload] (3s pour Recharge) 3 secondes



Recharger les vêtements Démarrer



Sécurité enfant

Cette fonction est destinée à empêcher les enfants de mal utiliser les commandes.



Appuyez simultanément sur [3s for Child Lock] (3s pour Sécurité Enfant) pendant 3 secondes jusqu'à ce que le buzzer émette un bip. Le témoin de Sécurité Enfant s'allume.

⚠ Attention !

Lorsque la Child Lock (sécurité enfant) est activée, l'écran affiche alternativement « CL » et le temps restant.

Si vous appuyez sur n'importe quel autre bouton, l'indicateur de Child Lock (Sécurité Enfant) clignote pendant 3 secondes. Lorsque le programme se termine, « CL » et « END » s'affichent en alternance pendant 10 secondes, puis le voyant clignote pendant 3 secondes.

La Child Lock (Sécurité Enfant) désactive la fonction de tous les boutons, à l'exception du bouton On/Off et du bouton de verrouillage des enfants !

Seule une pression simultanée sur le bouton [3s for Child Lock] (3s pour Sécurité Enfant) peut désactiver la Child Lock (Sécurité Enfant) !

Veuillez désactiver la Child Lock (Sécurité Enfant) avant de sélectionner un nouveau programme!

MAINTENANCE

■ Nettoyage et entretien

⚠ Avertissement !

- Débranchez toujours l'appareil et fermez le robinet d'eau avant le nettoyage et l'entretien.

Nettoyage de l'armoire

Un bon entretien du lave-linge peut prolonger sa durée de vie. La surface peut être nettoyée avec des détergents neutres dilués non abrasifs si nécessaire. S'il y a un débordement d'eau, utilisez un chiffon pour l'essuyer immédiatement. N'utilisez jamais d'objets pointus pour nettoyer l'appareil.

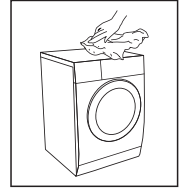

⚠ Attention !

- N'utilisez jamais d'agents abrasifs ou caustiques, d'acides formiques ou de leurs solvants dilués ou de substances similaires, comme l'alcool ou les produits chimiques.

Nettoyage du tambour

Les éventuelles taches de rouille laissées à l'intérieur du tambour par des articles métalliques doivent être immédiatement éliminées à l'aide de détergents sans chlore. N'utilisez jamais de laine d'acier pour nettoyer le tambour !

📌 Note !

- Tenez le linge à l'écart de la machine pendant le nettoyage du tambour.

Nettoyage du joint de porte et de la vitre

Essuyez le verre et le joint après chaque lavage pour éliminer les peluches et les taches. Si les peluches s'accumulent, elles peuvent provoquer des fuites.

Retirez les pièces de monnaie, boutons et autres objets du joint après chaque lavage. Nettoyez le joint de la porte et la vitre tous les mois pour assurer le fonctionnement normal de l'appareil.

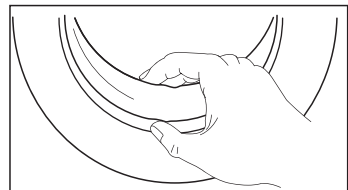

MAINTENANCE

Nettoyage du filtre d'entrée

Note !

- La diminution du débit d'eau est un signe que le filtre doit être nettoyé.

1. Fermez le robinet et retirez le tuyau d'alimentation en eau de celui-ci.
2. Nettoyez le filtre avec une brosse.
3. Dévissez le tuyau d'alimentation en eau de l'arrière de la machine. Retirez le filtre avec une pince à bec long.
4. Utilisez une brosse pour nettoyer le filtre.
5. Réinstallez le filtre sur l'arrivée d'eau et rebranchez le tuyau d'alimentation en eau.
6. Nettoyez le filtre d'entrée tous les 3 mois pour assurer le fonctionnement normal de l'appareil.

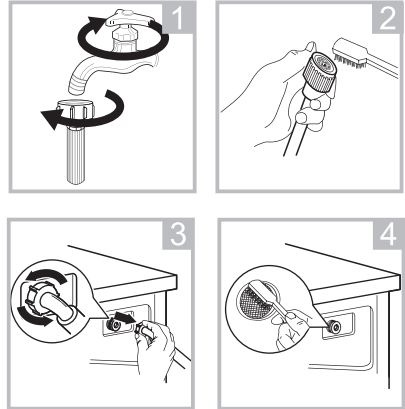

Nettoyez le distributeur de détergent

1. Appuyez sur le déclencheur [] du couvercle de l'adoucisseur et sortez le tiroir distributeur de son logement. Nettoyez l'intérieur du renforcement avec une brosse.
2. Soulevez le couvercle de l'adoucisseur d'eau du tiroir du distributeur et lavez les deux éléments à l'eau.
3. Remettez en place le couvercle de l'adoucisseur et repoussez le tiroir dans son logement.

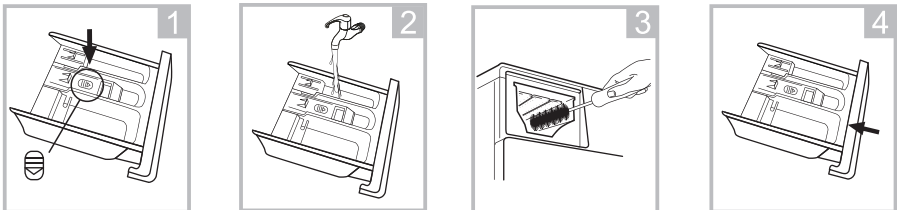

- Appuyez sur le déclencheur et retirez le tiroir distributeur
- Nettoyez le tiroir distributeur et le couvercle de l'assouplissant sous l'eau
- Nettoyez la cavité avec une brosse douce
- Insérez le tiroir distributeur

Note !

- N'utilisez pas d'agents abrasifs ou caustiques pour nettoyer les pièces en plastique.
- Nettoyez le distributeur de détergent tous les 3 mois pour assurer le fonctionnement normal de l'appareil.

MAINTENANCE

Nettoyage du filtre de la pompe de vidange

⚠ Avertissement !

- Assurez-vous que la machine a terminé le cycle de lavage et qu'elle est vide. Éteignez-la et débranchez-la avant de nettoyer le filtre de la pompe de vidange.
- Faites attention à l'eau chaude. Laissez refroidir l'eau. Risque de brûlure !

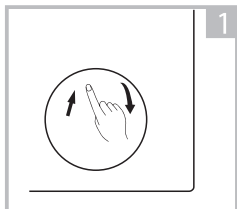

Ouvrez le capuchon inférieur

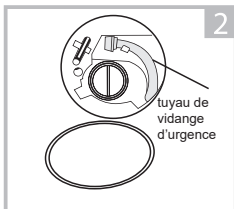

Tirez sur le tuyau de vidange d'urgence et enlevez le bouchon du tuyau.

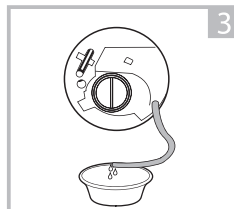

Une fois que l'eau s'est écoulée, remettez le tuyau de vidange en place.

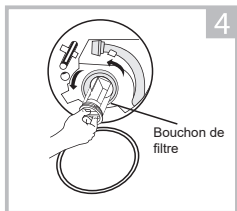

Ouvrez le filtre en le tournant dans le sens inverse des aiguilles d'une montre.

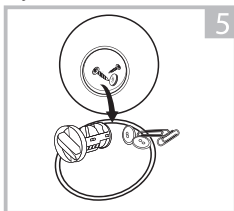

Enlevez les matières étrangères

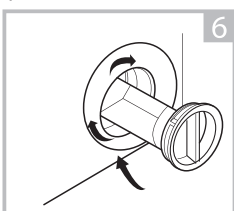

Fermez le capuchon inférieur

⚠ Attention !

- Assurez-vous que le bouchon du tuyau de vidange d'urgence et le tuyau de vidange d'urgence sont correctement réinstallés, sinon l'eau risque de fuir.

MAINTENANCE

Déverrouillage d'urgence de la porte

En cas de panne de courant ou d'autres circonstances et si la porte ne peut pas être ouverte. Si vous avez besoin d'ouvrir la porte dans ces circonstances, veuillez tirer le cordon de tirage à l'intérieur de la porte de secours et rétablir le cordon de tirage après avoir ouvert la porte.

Cordon de tirage de secours de la porte

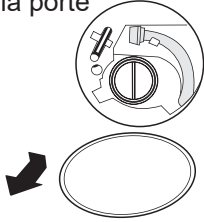

1. Ouvrir la porte du filtre

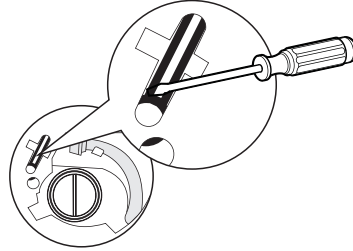

2. À l'aide d'un tournevis droit (ou d'un autre outil non tranchant), insérer dans le cordon de tirage de secours de la porte.

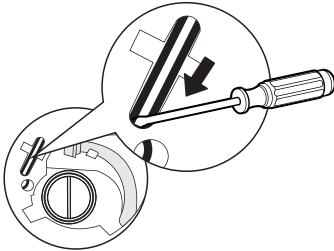

3. Tirez le cordon de secours de la porte vers le bas (dans le sens de la flèche sur la photo). Si le déverrouillage est réussi, vous constaterez que l'icône de verrouillage de la porte s'éteint.

Avertissement !

- Le cordon de tirage de l'interrupteur d'urgence n'est pas autorisé à être utilisé pendant le lavage. Si vous devez faire fonctionner la machine en urgence, il est recommandé d'ouvrir la porte après le refroidissement de l'eau, afin d'éviter les brûlures causées par l'eau résiduelle à haute température qui s'écoule de la cuve de la machine.

MAINTENANCE

■ Dépannage

Chaque fois qu'il y a un problème avec l'appareil, vérifiez si vous pouvez le résoudre en suivant les tableaux ci-dessous. Si le problème persiste, veuillez contacter le Service client.

Description	Causes possibles	Solution
L'appareil n'est pas démarré	La porte n'est pas fermée correctement. Les vêtements sont coincés.	Fermez correctement la porte et redémarrez. Vérifiez le linge.
La porte ne peut pas être ouverte	La protection de sécurité est activée.	Débranchez l'alimentation et redémarrez.
Fuite d'eau	Les connexions ne sont pas assez étroites.	Vérifiez et fixez le tuyau d'arrivée d'eau. Vérifiez et nettoyez le tuyau de sortie.
Résidus de détergent dans le distributeur de détergent	Le détergent est humide et/ou coagulé.	Nettoyez et essuyez le distributeur de détergent.
L'indicateur ou l'affichage ne fonctionne pas	La carte électronique ou le faisceau ont des problèmes de connexion.	Mettez l'appareil hors tension et vérifiez si la fiche secteur est correctement branchée.
Bruit anormal	Boulons de fixation toujours en place. Le sol n'est ni solide ni de niveau.	Vérifiez si les boulons de fixation ont été retirés Assurez-vous que l'appareil est installé sur un sol solide et de niveau.

Codes d'erreur

Description	Causes possibles	Solution
E30	La porte n'est pas fermée correctement.	Fermez correctement la porte et redémarrez.
E10	Problème d'injection d'eau pendant le cycle de lavage.	Vérifiez si la pression de l'eau est suffisamment élevée. Redressez la conduite d'eau. Nettoyez le filtre de la valve d'entrée.
E21	Vidange de l'eau pendant les heures supplémentaires	Vérifiez que le tuyau de vidange n'est pas obstrué.
E12	Trop-plein d'eau	Redémarrez l'appareil.
EXX	Autres	Redémarrez l'appareil. Si le problème persiste, veuillez contacter le Service client.

MAINTENANCE

■ Service client

Les pièces de rechange pour votre appareil sont disponibles pour un minimum de 10 ans. En cas de questions, veuillez contacter notre service client au :

⚠ Avertissement !

Risque de choc électrique

- N'essayez jamais de réparer un appareil défectueux ou présumé défectueux.

Vous pourriez mettre votre vie et celle des futurs utilisateurs en danger. Seuls les spécialistes agréés sont autorisés à effectuer ces réparations.

- Une réparation incorrecte annule la garantie et les dommages ultérieurs ne peuvent pas être reconnus !

Transport

ÉTAPES IMPORTANTES LORS DU DÉPLACEMENT DE L'APPAREIL

- Débranchez l'appareil et fermez le robinet d'arrivée d'eau.
- Vérifiez si la porte et le distributeur de détergent sont correctement fermés.
- Retirez le tuyau d'arrivée d'eau et le tuyau de sortie des installations de la maison.
- Laissez l'eau s'écouler complètement de l'appareil (voir « Maintenance Nettoyage du filtre de la pompe de vidange »).
- Important : Réinstallez les 4 boulons de transport à l'arrière de l'appareil.
- Cet appareil est lourd. Transportez avec précaution. Ne tenez jamais une partie saillante de la machine lorsque vous la soulevez. La porte de la machine ne peut pas être utilisée comme une poignée.

■ Spécifications techniques

Alimentation 220-240V~,50Hz

Curant max. 10A

Pression d'eau standard 0,05MPa~1MPa

Modèle MF200D80B/E

Alimentation 220-240V~,50Hz

Capacité de lavage 8,0kg

Capacité de séchage 6,0kg

Dimension (L*P*H) 595*475*850

Poids 65kg

Puissance nominale 1900W

Puissance de séchage 1300W

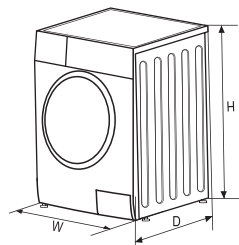

MAINTENANCE

Nom de fournisseur ou marque commerciale^(a) (d):					
Adresse du fournisseur^(a) (d):					
Identifiant du modèle^(a):MF200D80B/E					
Paramètres généraux du produit :					
Paramètre	Valeur		Paramètre	Valeur	
Capacité nominale (kg)	Capacité nominale (c)	6,0	Dimensions en cm (a) (d)	Hauteur	85
	Capacité de lavage nominale (b)	8,0		Largeur	60
				Profondeur	48
Indice d'efficacité énergétique	EEI _w (b)	60,0	Classe d'efficacité énergétique	EEI _w (b)	B (c)
	EEI _{wet} (c)	82,0		EEI _{wet} (c)	E (c)
Indice d'efficacité de lavage	I _w (b)	1,031	Efficacité de rinçage (g/kg de textile sec)	I _R (b)	5,0
	J _w (c)	1,031		J _R (c)	5,0
Consommation d'énergie en kWh par kg et par cycle, pour le cycle de lavage du lave-linge séchant domestique utilisant le programme eco 40-60 avec une combinaison de charges complètes et partielles. La consommation réelle d'énergie dépend de la façon dont l'appareil est utilisé.	0,545		Consommation d'énergie en kWh par kg et par cycle, pour le cycle de lavage et de séchage du lave-linge séchant domestique avec une combinaison de charges complètes et de demi-charges. La consommation réelle d'énergie dépend de la façon dont l'appareil est utilisé.	3,768	
Consommation d'eau en litres par cycle, pour le programme eco 40-60 avec une combinaison de charges complètes et partielles. La consommation d'eau réelle dépend de l'utilisation de l'appareil et de la dureté de l'eau.	48		Consommation d'eau en litres par cycle, pour le cycle de lavage et de séchage du lave-linge séchant domestique, avec une combinaison de charges complètes et de demi-charges. La consommation d'eau réelle dépendra de la façon dont l'appareil est utilisé et de la dureté de l'eau.	90	
Consommation maximale à l'intérieur du textile traité (°C) pour le cycle de lavage du lave-linge séchant domestique, en utilisant le programme eco40-60.	Capacité de lavage nominale	38	Température maximale à l'intérieur du textile traité (°C) pour le cycle de lavage du lave-linge séchant domestique, en utilisant le cycle de lavage et de séchage.	Capacité nominale	39
	Demi	38		Demi	27
	Quarts	21			
Vitesse d'essorage (tr/min) (b)	Capacité de lavage nominale	1400	Taux d'humidité résiduelle pondérée(%)	53,9	
	Demi	1400			
	Quarts	1400			
Durée du programme Eco 40-60 (h: min)	Capacité de lavage nominale	3:38	Classe d'efficacité d'essorage (b)	B (c)	
	Demi	2:48			
	Quarts	2:48			

MAINTENANCE

Émissions de bruit aérien pendant la phase d'essorage pour le cycle de lavage eco 40-60 à la capacité de lavage nominale.	76	Durée du cycle de lavage et de séchage (h: min)	Capacité nominale	9:30
			Demi	6:40
Type	autonome	Classe d'émission de bruit aérien pour la phase d'essorage pour le programme eco 40-60 au lavage nominal	B	(⁶)
Mode OFF (W) (si applicable)	0,50	Mode veille (W) (si applicable)	N/A	
Démarrage différé (W) (si applicable)	4,00	Veille en réseau (W) (si applicable)	N/A	

Durée minimale de la garantie offerte par le fournisseur (⁸)(⁹):

Ce produit a été conçu pour libérer des ions d'argent pendant le cycle de lavage.

NON

Informations complémentaires(⁸)(⁹):

Lien internet vers le site du fournisseur, où se trouvent les informations visées au point 9 de l'annexe II du règlement (EU)2019/2023 :

(⁸) ce point n'est pas considéré comme pertinent aux fins de l'Article 2, paragraphe 6, du règlement (UE) 2017/1369.

(⁹) pour le programme eco 40-60.

(⁹) pour le cycle de lavage et de séchage. Niveau de séchage: d-3, Extra.

(⁹) le changement à ce point n'est pas considéré comme pertinent aux fins du paragraphe 4 de l'Article 4 du règlement (UE)2017/1369.

- 1) La consommation réelle d'énergie dépend de la façon dont l'appareil est utilisé.
- 2) La consommation d'eau réelle dépend de l'utilisation de l'appareil et de la dureté de l'eau.
- 3) Livraison des pièces détachées dans un délai de 15 jours ouvrables après réception de la commande.

Fiche technique du produit concernant (EU) 2019/2014,(EU)2019/2023,
(EU)2021/340,(EU)2021/341.

La fiche technique de votre appareil peut être consultée en ligne.

Allez sur <https://eprel.ec.europa.eu> et entrez l'identifiant du modèle de votre appareil pour télécharger la fiche technique.

L'identifiant du modèle de votre appareil se trouve dans la section des caractéristiques techniques.

 Midea

make yourself at home